



Σύστημα ρόλερ Optima 650

- Το Νέο σύστημα ρόλερ τελευταίας γενιάς Optima 650 είναι ιδανικό για μεγάλα ανοίγματα.
- Μοναδικός σχεδιασμός, ευρωπαϊκής προέλευσης.
- Στηρίγματα εξαιρετικής αντοχής σε μεγάλη ποικιλία χρωμάτων.
- Χειροκίνητη ή ηλεκτροκίνητη έκδοση με ενσύρματο ή ασύρματο μοτέρ.
- Οδηγοί συρματόσχοινου για συγκράτηση του υφάσματος σε παράλληλη θέση με το παράθυρο.
- Προσθήκη ενδιάμεσου στηρίγματος Multi-Link για κάλυψη ανοιγμάτων με μεγάλο πλάτος.
- Δυνατότητα προσθήκης κλειστής τετράγωνης κασέτας.



Τεχνικές προδιαγραφές ρόλερ 650

Σχεδιασμός

Η σειρά ρόλερ Optima 650 διαθέτει σωλήνα αλουμινίου 65mm. Ο σωλήνας του διαθέτει νεύρα στο εσωτερικό του προσδίδοντάς του εξαιρετική αντοχή σε μεγάλα ανοίγματα.

Ο χειροκίνητος μηχανισμός (περιστροφή) του δέχεται πλαστική ή μεταλλική αλυσίδα. Χάρη στον ειδικό του σχεδιασμό, διαθέτει ειδικά αυλάκια για απομάκρυνση των γρεζιών. Το υλικό του μηχανισμού είναι πλαστικό ή μεταλλικό.

Εύκολη τοποθέτηση λόγω των πατενταρισμένων στηριγμάτων του. Τα στηρίγματα είναι μεταλλικά, κατάλληλα για εγκατάσταση σε τοίχο ή οροφή.



Υπάρχει δυνατότητα επιλογής πλαστικών ή μεταλλικών καπακιών. Δυνατότητα προσθήκης ειδικών καπακιών όπου καλύπτουν τις βίδες στην βάση του στηρίγματος.

Ο μηχανισμός κίνησης μπορεί να είναι χειροκίνητος ή ηλεκτροκίνητος.

Δυνατότητα προσθήκη ενδιάμεσου στηρίγματος Multi-Link για ελαχιστοποίηση του κενού μεταξύ δύο ρόλερ.

Λειτουργία

Χειροκίνηση:

Ο χειροκίνητος μηχανισμός διαθέτει εξαιρετικής ποιότητας διπλό ελατήριο κάνοντας την λειτουργία του μαλακή και ομαλή. Ο χειρισμός του μηχανισμού αλυσίδας (χειροκίνηση) μπορεί να γίνει και υπό γωνία.

Ηλεκτροκίνηση:

Δυνατότητα προσαρμογής σωληνωτού μοτέρ 220V, ενσύρματου ή ασύρματου.

Σύστημα κασέτας

Η μοναδικού σχεδιασμού κασέτα του συστήματος Optima 650 δίνει την δυνατότητα επιλογής απλού μηχανισμού ή κλειστής τετράγωνης κασέτας.

Τα καπάκια του αντίβαρου προσφέρονται σε διάφορα χρώματα ώστε να ταιριάζουν με το χρώμα του συστήματος.



Το χρώμα της κασέτας είναι λευκό ή ανοδιωμένο ώστε να ταιριάζει με τον χώρο όπου θα τοποθετηθεί.

Αντίβαρο

Το αντίβαρο (κατωκάσι) είναι από αλουμίνιο, με δυνατότητα κάλυψης του από το ύφασμα επιλογής (ανάλογα με το είδος του αντίβαρου που θα επιλεγεί). Δυνατότητα επιλογής ανάμεσα σε τρία διαφορετικά σχήματα ώστε να καλυφθούν και οι πιο απαιτητικές εφαρμογές.

Συντήρηση

Τα υλικά κατασκευής του Optima 650 είναι πλαστικά ή μεταλλικά. Δεν παρουσιάζουν κανένα πρόβλημα διάβρωσης σε κανονικές συνθήκες περιβάλλοντος.

Πλευρικοί οδηγοί

Το σύστημα Optima 650 διαθέτει την δυνατότητα προσαρμογής οδηγών συρματοσχοινου με επικάλυψη PVC για συγκράτηση του υφάσματος σε παράλληλη θέση με το παράθυρο.

Τύποι συστημάτων Optima 650

Απλός Μηχανισμός



Επιπλέον επιλογές

Κλειστή Τετράγωνη Κασέτα



Στήριγματα

Απλός μηχανισμός

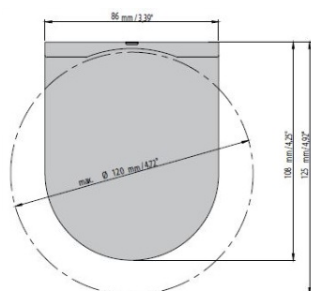

Κλειστή Τετράγωνη κασέτα

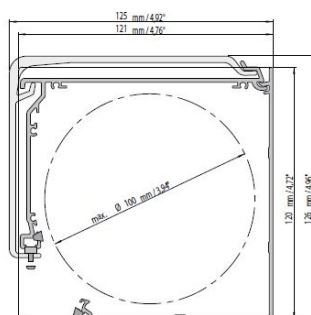

Ενδιάμεσο στήριγμα

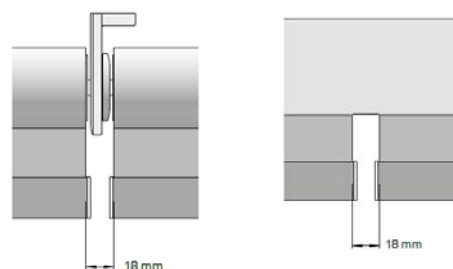

OPTIMA
performance shades

Αντίβαρο (κατωκάσι)

Κατωκάσι αλουμινίου πλακέ
30x15mm

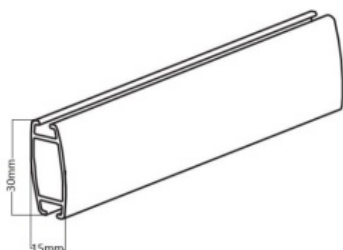

Κατωκάσι αλουμινίου στρογγυλό
23mm

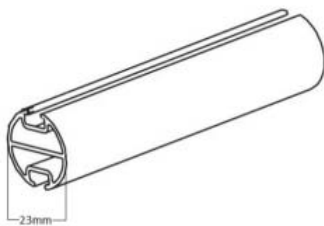

Κατωκάσι αλουμινίου βαρέως
τύπου πλακέ 35x15mm

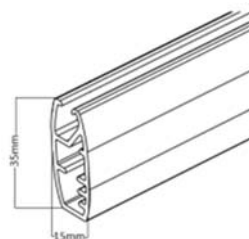

Πλαϊνός Οδηγός

Οδηγοί συρματόσχοινο με
επικάλυψη PVC

